

Detalles del Producto

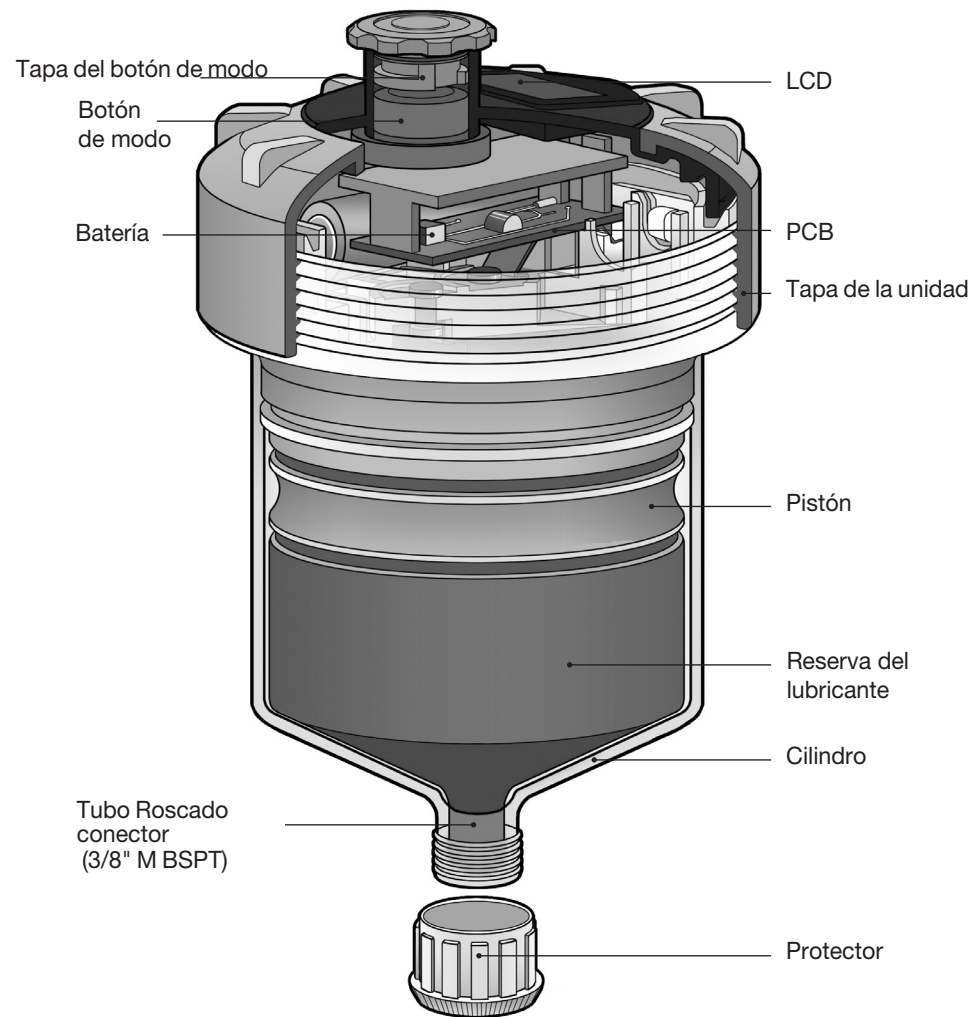

Guía de Instalación/Desecho

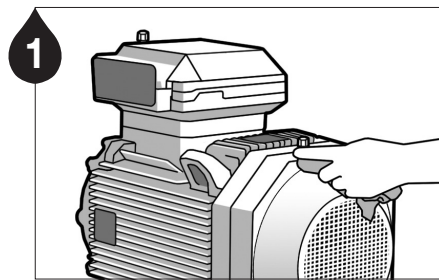

1 Remueva contaminantes alrededor del punto de lubricación.

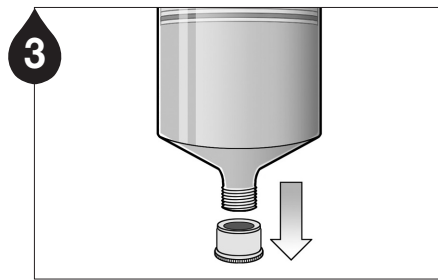

3 Remueva el protector.

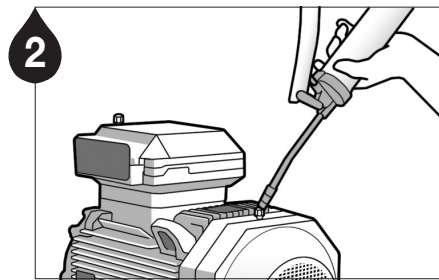

2 Asegure un paso libre usando pistola de engrase manual. **Nota 1:** Remueva gasa endurecida purgando manualmente el punto de lubricación con la pistola de engrase manual. **Nota 2:** La grasa del equipo y la grasa contaminada en la unidad deben ser la misma grasa o compatible.

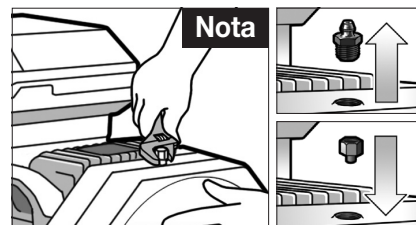

Remueva el tapón de la grasa e instale los adaptadores.

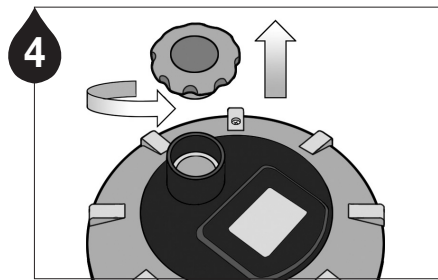

4 Gire la tapa del selector de modo en contra de las manecillas del reloj para desatornillar la tapa.

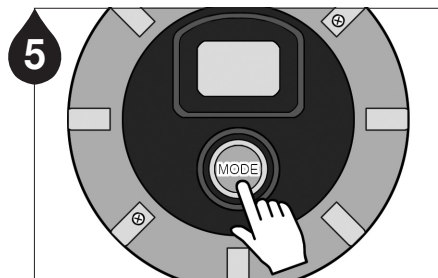

5 Presione el botón de modo (MODE) firmemente para activar la unidad.

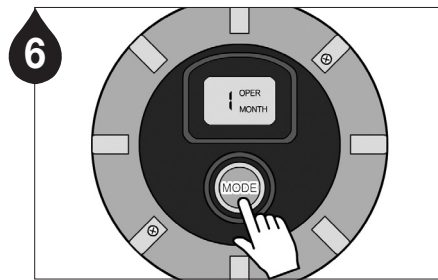

6 Seleccione el periodo de dispensación presionando el botón de Modo (MODE).

LCD Display

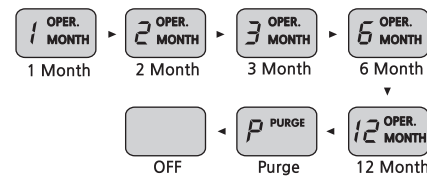

Nota Cada vez que el botón es presionado avanza a la siguiente configuración de la siguiente manera

Modo de Purga (Purge)



En modo purga (Purge) se dispensa una gran cantidad de grasa en menos de una hora. Después de que el modo de purga (Purge) es usado, reinicie la unidad al periodo de dispensación deseado para uso futuro.

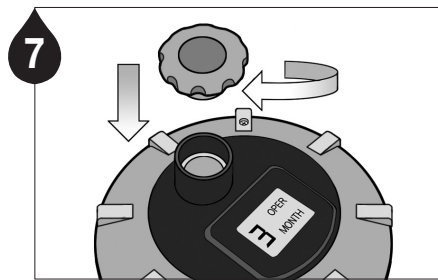

7 Una vez el periodo de dispensación es elegido, atornille la tapa a la unidad.

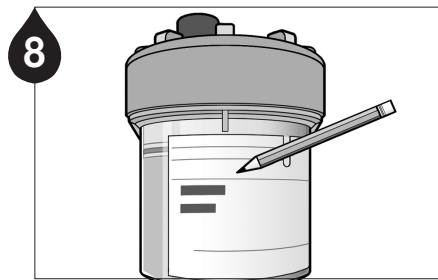

8 Registre la fecha de instalación y la fecha prevista para la finalización del ciclo de lubricación en la etiqueta de la unidad Lubri-Cup VG.

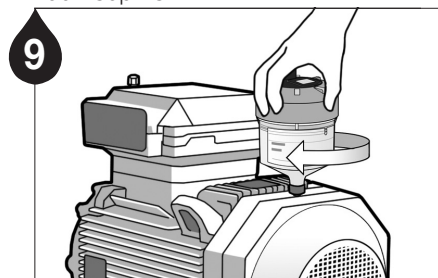

9 Instale la unidad Lubri-Cup VG en el punto de lubricación.

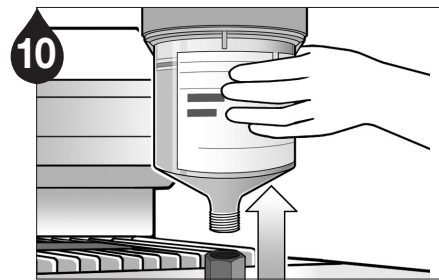

10 Cuando el periodo de dispensación seleccionado del Lubri-Cup VG se haya completado, remueva la unidad.



Este producto es una unidad desechable. Disponer de los componentes de plástico restantes que cumplan con las regulaciones para su reciclado
Warning
Do not cut, puncture, or reuse lubricator. Do not change or recharge the battery.

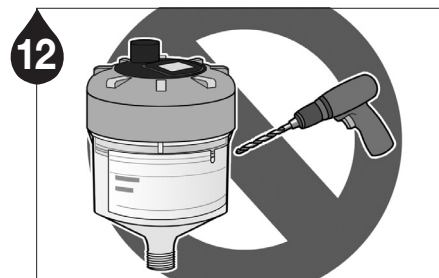

12 Para evitar cualquier lesión o riesgo potencial, no alterar el producto.

Instalaciones de Montaje

Alta contrapresión puede causar una demora en la dispensación (Debe estar debajo de 5 Bar).

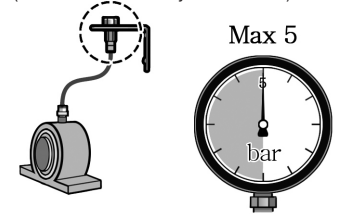

Si el producto es instalado a un ángulo de 45° o 90°, por favor usar un adaptador angular con un diámetro mayor o igual a 1/4".

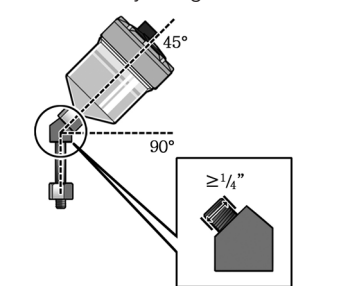

Para instalación remota usando un OD tubing de 8 mm usar máxima distancia de 1 m (3 ft).



Gráfico de volumen de dispensación

Nota Volúmenes de dispensación son calculados asumiendo que el lubricador está operando a 1 atm (14.7 psi), 20°C. Volumen de salida puede variar con cambios en la temperatura del ambiente, cambios en la presión atmosférica, consistencia del lubricante, o cualquier resistencia o contrapresión que exista en el punto de lubricación (rodamiento o paso).

Rodamientos de Bolas & Rodillos

Diametro del eje de Rodamiento	125ml	Volumen de dispensación	250ml	Volumen de dispensación
121mm~305mm	–	–	–	–
105mm~120mm	–	–	1 mes	8.3ml/día
89mm~104mm	1 mes	4.2ml/día	2 meses	4.2ml/día
80mm~88mm	2 meses	2.1ml/día	3 meses	2.8ml/día
64mm~79mm	3 meses	1.4ml/día	6 meses	1.4ml/día
51mm~63mm	6 meses	0.7ml/día	12 meses	0.7ml/día
25mm~50mm	12 meses	0.3ml/día	–	–

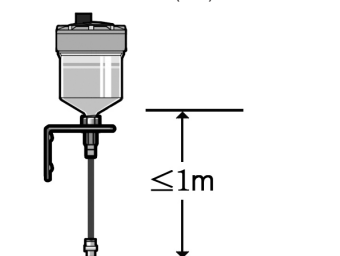
Nota Volúmenes de dispensación son calculados asumiendo que el lubricador está operando a 1 atm (14.7 psi), 20°C. Volumen de salida puede variar con cambios en la temperatura del ambiente, cambios en la presión atmosférica, consistencia del lubricante, o cualquier resistencia o contrapresión que exista en el punto de lubricación (rodamiento o paso).

Advertencia Este producto es una unidad desechable. Por favor remplace con unidad nueva una vez el periodo de dispensación se haya completado.

Certificaciones del Producto

Certificaciones

IECEX Ex ia IIC T4 Ga
IECEX KTL 12.0008X
-20°C ≤ Ta ≤ +55°C

IEC 60079-0:2007-10
IEC 60079-11:2006

ATEX  0344
 II 1 G Ex ia IIC T4 Ga
INERIS 12ATEX0062X
-20°C ≤ Ta ≤ +55°C

EN 60079-0:2009
EN 60079-11:2007
EN 60079-26:2007

KCs  Ex ia IIC T4
12-KB2BO-0283X
-20°C ≤ Ta ≤ +55°C

IP68

UL  US LISTED
E352761

Cl. I, Div. 1, Gps. A, B, C, and D hazardous
Temp. Code T4, -25°C ≤ Ta ≤ +55°C

Métodos de Montura

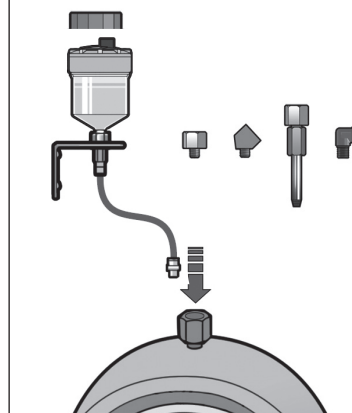

El Lubri-Cup VG está diseñado para un solo punto de lubricado. Montura directa es siempre preferida. Para aplicaciones que no permitan una montura directa, usar los accesorios apropiados y mantener la menor distancia posible al punto de lubricación.

Para instalaciones remotas usando un tubo, use un tubo 8mm OD (5/16") pre llenado con la misma grasa o una que sea compatible a la grasa contenida en la unidad.

Advertencia En lo posible, por favor mantenerse de usar instalaciones remotas cuando la unidad está ajustada a un periodo de 9 o 12 meses debido a la baja presión.

Tiempo de Conservación en Almacenamiento y Garantía del Producto: El tiempo de conservación en almacenamiento de la unidad Lubricup VG es de un año desde la fecha de producción. Garantía del producto el limitada a defectos originales en el material y mano de obra y no cubre daños colaterales debido a mal manejo, abuso y/u otro uso inapropiado de este producto.

Rev.01



CHESTERTON

A.W. Chesterton Company 860 Salem Street Groveland, MA 01834 USA
www.chesterton.com



Manual del Usuario

LUBRI CUP™ VG

Serie (125ml / 250ml)